



Appello 1 – Recupero Prova Intermedia n.1 – Tema Unico

Studente:

COGNOME _____ NOME _____ Matr. _____ Canale: _____

1) Rappresentare, a mano libera, in assonometria isometrica l'oggetto sotto riportato in P.O.

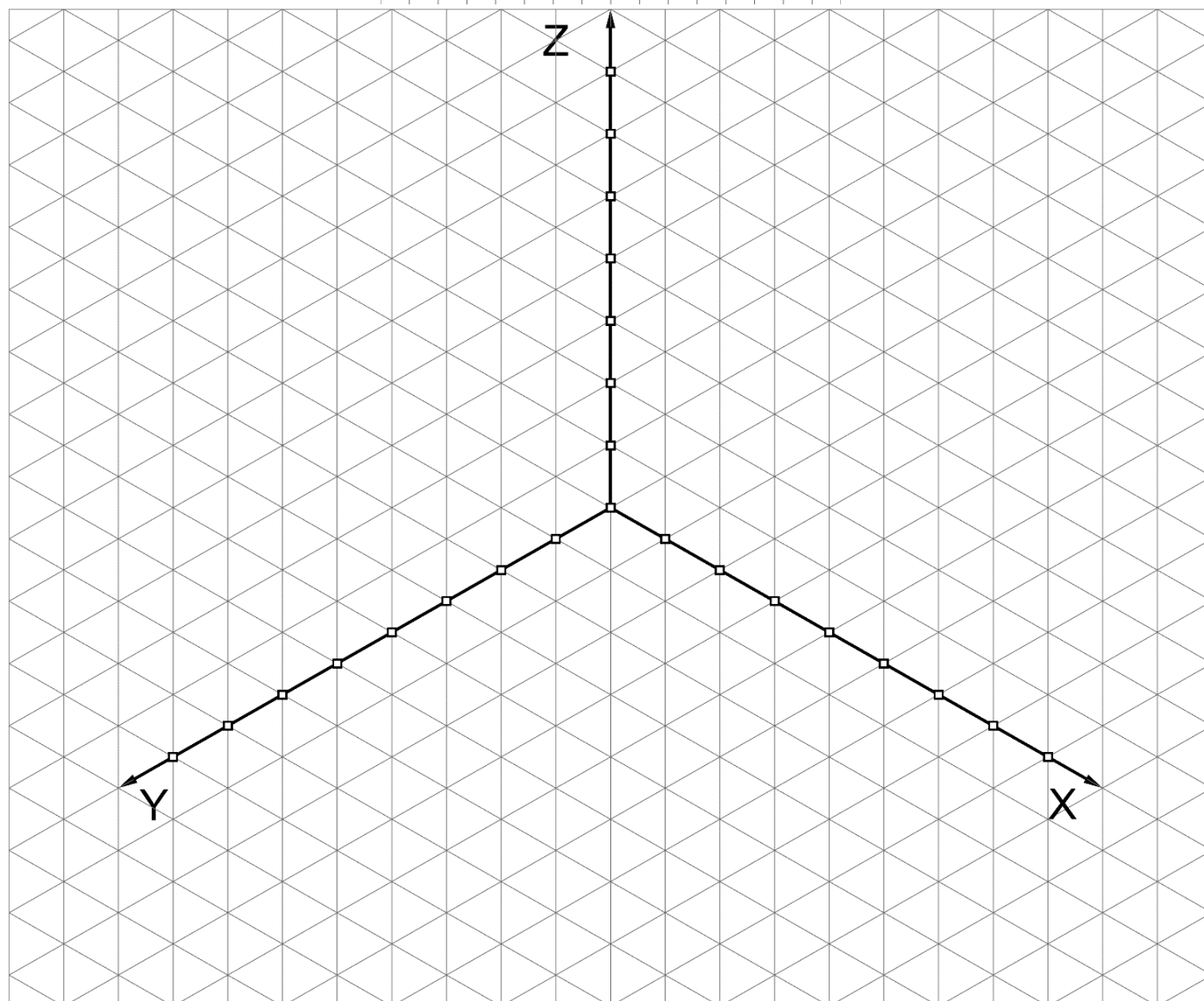
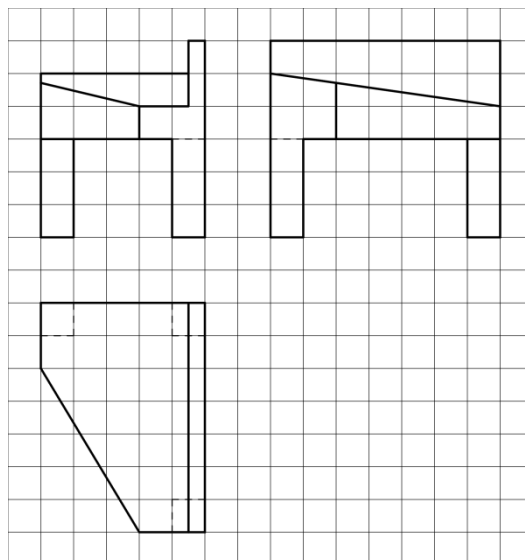

2) Data la seguente proiezione ortogonale, realizzata con il metodo E:

- identificare la scala e indicarla nella posizione prevista;
- disegnare la terza vista;
- definire uno schema completo di quotatura, indicando almeno una quota ausiliaria, coerente con la scala derivata dalla quota visibile (arrotondare le dimensioni rilevate con il righello al millimetro e le dimensioni angolari al grado).
Curare in particolare la quotatura degli elementi ripetuti.

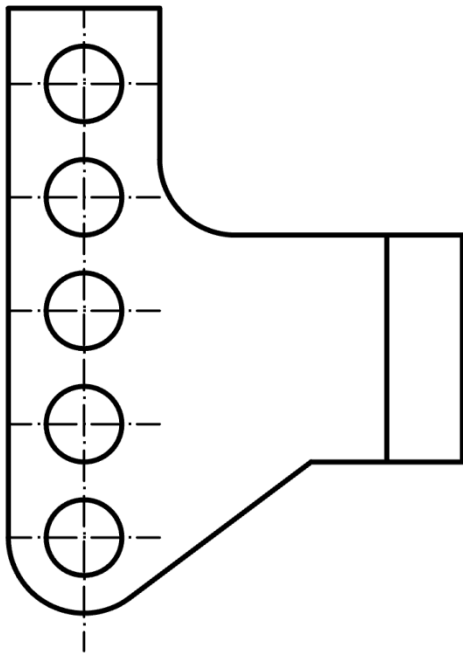
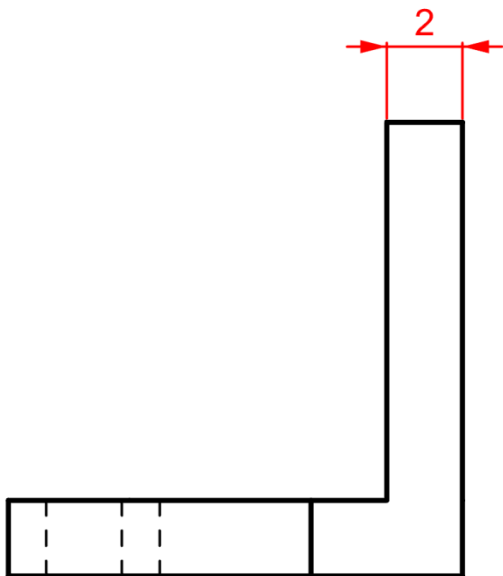

3) Date le viste dell'oggetto nella pagina accanto, inserire le lettere corrette negli schemi di proiezione ortogonale secondo i metodi E ed A.

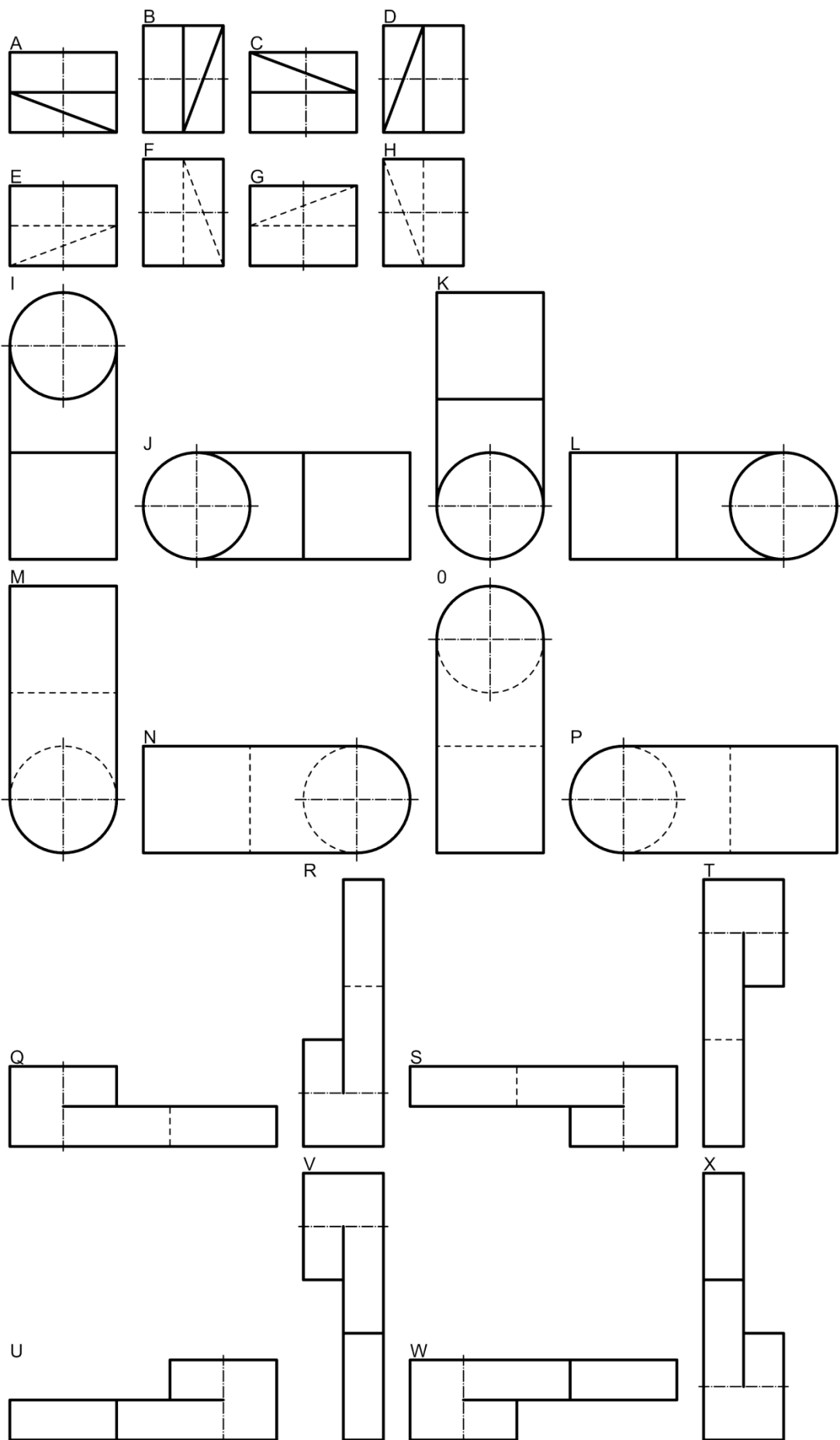

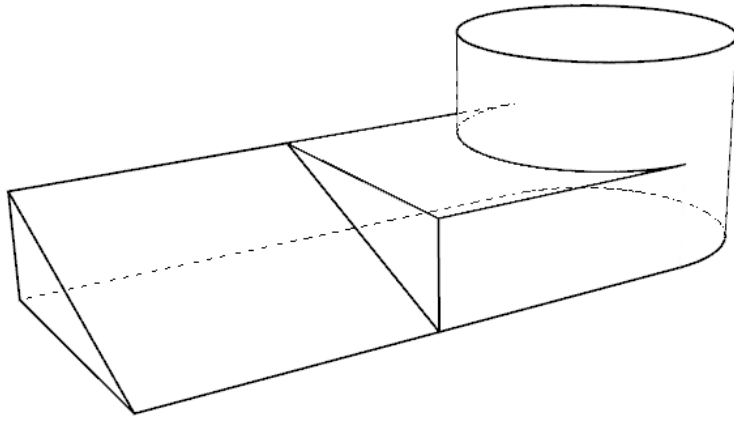

Metodo E

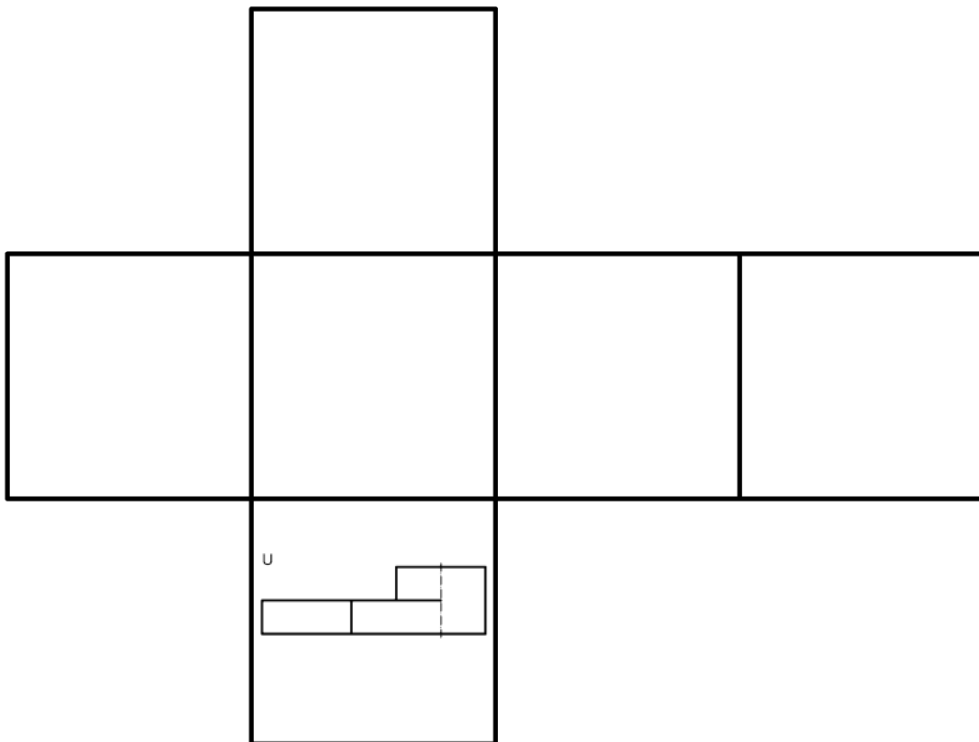

Metodo A

